

WDF

Angle Leaf Spring Connector Systems
2.84.8mm

WDF

Winkeldoppelflachfedersysteme
2.84.8mm



WDF

Angle leaf spring connector systems (2.8 / 4.8 mm x 0.8 mm)

The **WDF** systems are designed for single-way and multi-way connectors with angled terminals. They are used in the automotive industry, domestic appliance industry and in industrial electronics.

Characteristics

- low insertion and withdrawal force
- high terminal density
- high contact stability at high ambient temperatures
- increased current rating resulting from stainless steel springs

Use

- for connection to components

Terminals

WDF 1

- with stainless steel spring

WDF 1 solder version

- with stainless steel spring

WDF 2

- with external stainless steel spring
- with one or two locking latches

Housings

Design details of the housings for a high operating safety:

- secondary locking
- keying
- hinged cover

WDF

Winkeldoppelflachfedersysteme (2,8 / 4,8 mm x 0,8 mm)

Die **WDF** Systeme sind für ein- und mehrpolige Steckverbindungen mit gewinkelttem Leiteranschluß konstruiert. Die Anwendung erfolgt in der Kfz-Industrie, der Hausgeräteindustrie und der Industrieelektronik.

Eigenschaften

- geringe Aufsteck- und Abziehkraft
- hohe Kontaktdichte
- große Kontaktsicherheit bei hohen Umgebungstemperaturen
- erhöhte Strombelastbarkeit durch den Einsatz von Stahlfedern

Einsatz

- zum Stecken auf Bauteile

Kontakte

WDF 1

- mit Stahlfeder

WDF 1 Lötversion

- mit Stahlfeder

WDF 2

- mit außenliegender Stahlfeder
- wahlweise mit ein oder zwei Rastarmen

Gehäuse

Konstruktive Details der Gehäuse für eine hohe Betriebssicherheit:

- Zusatzverriegelung
- Kodierung
- Klappdeckel

WDF

Delivery form

Terminals
- chain form for semi-automatic and fully-automatic machines

Usings

- loose in standard packs

WDF

Lieferform

Kontakte
- Bandform für ~~11b~~- und ~~11~~automaten

Gehäuse

- lose in Standardverpackungen

Technical Data		Technische Daten
WDF 1 for tabs according to 2.80.8mm, 4.80.8mm and similar types Wire cross section Stainless steel spring Insertion and withdrawal force, approx	DN 46244 03 - 25 μ m 6 N	WDF 1 für Flachstecker gemäß 2808mm, 4808mm und ähnliche Leitemennquerschnitt Stahlfeder Aufsteck - und Abziehkraft, ca.

WDF 1

WDF 1

Type 1

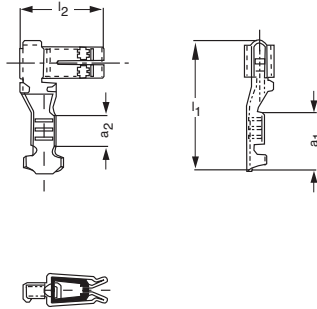

Type	Wire cross section q_{mm}	Tab thickness	Tab width	a1	a2	l1	l2	Mat-erial thick-ness	Steel spring	Form E Einzel Behain	Part number	Material	Surface	Ter-minal feed
1	0.3 - 0.6	0.8	2.8 4.8	5.70	3.20	12.70	8.20	0.30	X	B	25669.123.178	CuSn	Sn Sn	NQ
1	0.75 - 1.5	0.8	2.8 4.8	5.70	3.20	12.70	8.20	0.30	X	B	25670.123.178	CuSn	Sn	NQ
Typ	Nenn-ger-schnitt q_{mm}	Steck-dicke	Steck-breite	a1	a2	l1	l2	Mat.-dicke	Stahl-feder	Form E Einzel BBand	Teile-Nr.	Werkstoff	Oberfläche	Öfb.-vor-schub

WDF 2

WDF 2

Type 1

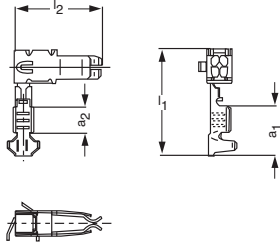

Type 1:single locking latch
Type 1:1 Rastarm

Type 2

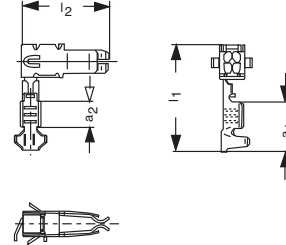

Type 2:double locking latch
Type 2:2 Rastarme

Type	Wire cross section qm	Insulation diameter	Tab thickness	Tab width	a1	a2	l1	l2	Material thickness	Steel spring	Form Single Behain	Part number	Material	Surface	Terminal feed
1	0.5 - 1.0		0.8	2.8 4.8	5.70	3.20	12.50	9	0.30	X	B	26100.201.179	CuSn	Sn	NQ
1	1.5 - 2.5		0.8	2.8 4.8	5.70	3.20	12.50	9	0.30	X	B	26102.201.179	CuSn	Sn	NQ
2	0.3 - 0.6	max. 1.6	0.8	2.8 4.8	5.70	3.20	12.50	9	0.30	X	B	26103.163.009	CuNiSn		NQ
2	0.5 - 1.0		0.8	2.8 4.8	5.70	3.20	12.50	9	0.30	X	B	26104.201.179	CuSn	Sn	NQ
2	0.75 - 1.5		0.8	2.8 4.8	5.70	3.20	12.50	9	0.30	X	B	26105.201.179	CuSn	Sn	NQ
2	1.5 - 2.5		0.8	2.8 4.8	5.70	3.20	12.50	9	0.30	X	B	26106.201.179	CuSn	Sn	NQ
Typ	Nenn-ger-schnitt qm	Isol.-Ø	Steck-dicke	Steck-breite	a1	a2	l1	l2	Mat.-dicke	Stahl-feder	Form EEinzel BBand	Teile-Nr.	Werkstoff	Oberfläche	Wfb.-vor-schub

WDF 1

The described housing give you an idea of the product range of LEAR. Some of the applications have been tailored to the needs of our customers and are therefore not free available (please contact us).

WDF 1

Die dargestellten Gehäuse geben einen Einblick in das Lieferprogramm von LEAR. Einige Anwendungen sind speziell auf die Bedürfnisse des Kunden abgestimmt und daher nicht frei verfügbar (Klärung nach Rücksprache).

Type 1

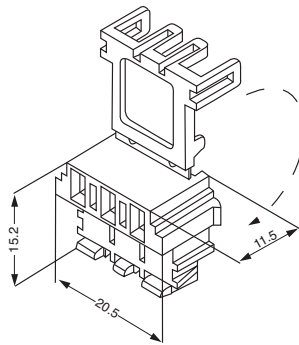

Type	No. of ways	Part number	Specification	Material	Colour	Foot-note
1	3	16880.562.699	WDF 1 - Gehäuse	PA66	tiefschwarz	*1
Typ	Pol-zahl	Teile-Nr.	Bezeichnung	Werkstoff	Farbe	Fuß-note

*1 For terminals with stainless steel spring

*1 Für Kontakte mit Stahlfeder

WDF 2

WDF 2

Type 1

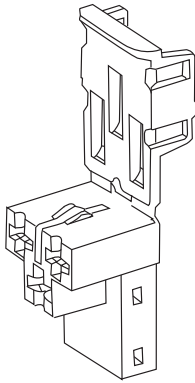

Type 2

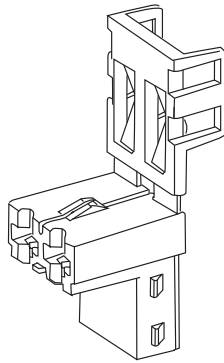

Type 3

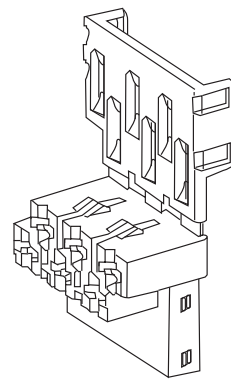

Type	No. of ways	Part number	Specification	Material	Colour
1	3	16149.562.699	WDF 2 - Gehäuse	PA66	tiefschwarz
2	2	16448.562.699	WDF 2 - Gehäuse	PA66	tiefschwarz
3	6	16449.562.699	WDF 2 - Gehäuse	PA66	tiefschwarz
Typ	Pol-zahl	Teile-Nr.	Bezeichnung	Werkstoff	Farbe

WDF 2

This series of housings is protected against mismatching by various keying plugs.

WDF 2

Die Gehäuse dieser Baureihe sind durch unterschiedlich angespritzte Kodierstege gegen Fehlstecken geschützt.

Type 1

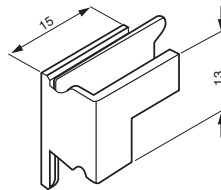

Type	No. of ways	Keying	Part number	Specification	Material	Colour
1	2	ohne Kodierung	14111.568.699	WDF 2-Gehäuse	PA66PE-GF	tiefschwarz
Typ	Polzahl	Kodierung	Teile-Nr.	Bezeichnung	Werkstoff	Farbe